

取扱説明書

本編

形名

イー エス エイチディー エル

ES-HD63L

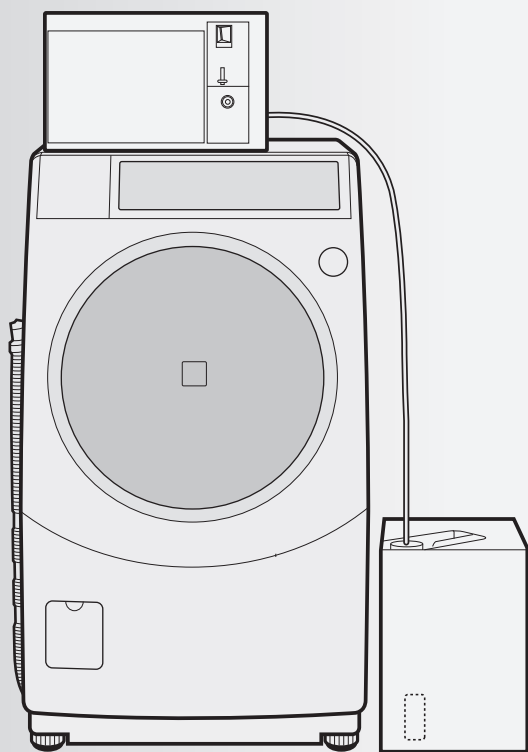

(イメージ図：
洗剤は別売です。本製品に付属していません。)

お買いあげいただき、まことにありがとうございました。

この取扱説明書(本編)をよくお読みのうえ、正しくお使いください。

ご使用前に「安全上のご注意」を必ずお読みください。

この取扱説明書(本編)は、保証書とともに、いつでも見ることが出来る所に必ず保存してください。

※当商品は日本国内向けであり、日本語以外の説明書はありません。

This model is designed exclusively for Japan, with manuals in Japanese only.

もくじ

ページ

準備と確認	安全上のご注意	2
	使用上のお願い	5
	各部のなまえ	6
	●各部のなまえ	6
	●付属品	6
	●コインボックス	7
	●洗剤自動投入機能について	7
操作部のなまえ・運転コース	●ボタン・表示部	8
	●電源の入れかた／切りかた	8
	●運転コース	9
使いかた	運転のしかた	10
	●基本的な使いかた	10
	●ドラム洗浄コース	11
	●洗濯・乾燥のしかた	12
	暗証番号設定時の運転のしかた	14
必要なとき	点検のお願い(お手入れのお願い)	16
	●洗剤の交換のしかた	19
	こんなときは？	20
	●運転中に電源が切れたとき	20
	●脱水だけしたいとき	21
	●ドラム内でゴムのようなおいがする場合	21
	●ドラムの汚れやおいが気になったら	22
	エラー表示	23
	保証とアフターサービス	25
	お客様ご相談窓口のご案内	裏表紙
仕様	裏表紙	

本製品の取扱説明書は三部構成です。



- 本編(本書)
- オーナー編
- 据付編

本製品を据え付けるときは「据付編」、オーナー用の設定をおこなうときは「オーナー編」をご確認ください。



安全上のご注意 1

人への危害、財産への損害を防ぐため、お守りいただくことを説明しています。

■ 誤った使いかたで生じる内容を次のように区分して、説明しています。

 警告	「死亡または重傷を負うおそれがある」内容。
 注意	「軽傷を負う、または財産に損害を受けるおそれがある」内容。









■ お守りいただく内容の種類を次の図記号で説明しています。

	してはいけないこと。
	しなければならないこと。

オーナー(管理者)の方へ

- 「安全上のご注意」の中で利用者への項目は、製品にも注意ラベルで表示してあります。利用者や他の人々への危害や損害を未然に防止するため、注意事項を守ってお使いいただけるよう管理・指導をしてください。
- 製品に表示している注意ラベルが破れたりはがれたり、また絵や文字が見えにくくなった場合はお買いあげの販売店で新しい注意ラベルをお求めいただき、必ず貼り替えてください。

警告 火災や感電、けがを防ぐために

 電源や電源プラグ・コードは、以下のことはおこなわない <ul style="list-style-type: none">● 傷んだものは使わない● 束ねない、無理に曲げない● 傷付けない、加工しない● 重いものを載せない、はさみ込まない● 引っ張らない、ねじらない● コードを持って抜かない● ぬれた手で抜き差ししない● コンセントの差し込みがゆるいときは使わない (感電・ショート・発火の原因) <ul style="list-style-type: none">● 破損の場合はお買いあげの販売店へ修理をご相談ください。	 アースを確実に取り付ける (故障や漏電のときに感電の原因) アース線接続 <ul style="list-style-type: none">● アース工事は販売店または、最寄りの電気工事店にご相談ください。
 交流100V、定格15A以上のコンセントを単独で使う (電源や定格が異なったり、他の器具と併用すると、分岐コンセント部が異常発熱して発火の原因)	 次のような衣類は(洗濯後でも)絶対に乾燥しない <ul style="list-style-type: none">● 油や溶剤などが付いた衣類<ul style="list-style-type: none">・食用油・動植物系油・機械油・灯油・ガソリン・美容オイル(ボディオイル・エステ系のオイルなど)・軟膏・ベンジン・シンナー・アルコール・ドライクリーニング油など● 発泡ウレタン(スポンジ類)<ul style="list-style-type: none">・ポリプロピレン繊維・樹脂(セルロース系)・手芸用ボンドなどを使ったもの (油の酸化熱による自然発火や引火の原因)
 電源プラグの刃および、刃の取付面にほこりが付着している場合はよく拭く (火災の原因)	 引火物を本体の中に入れたり、近付けない <ul style="list-style-type: none">● 灯油・ガソリン・シンナー・アルコールなどをドラムの中に入れたり、それらの付着した衣類を洗濯、乾燥しない。 (爆発や火災の原因)
 浴室など湿気の多い所や風雨にさらされる場所に置かない (感電や漏電による火災の原因)	 プラスチック部には絶対に火気を近付けない (火災の原因)



警告

火災や感電、けがを防ぐために



改造しない。また修理技術者以外の方は、分解したり修理をしない (火災・感電・けがの原因)

- 点検や修理は、お買いあげの販売店にご相談ください。



ドアを開閉するときには、ドアに手や指をはさまない

- ドア取付金具(ヒンジ部) (6 ページ) の近くに手を置いたまま、ドアを開閉しない。
- 特にお子さまにはご注意ください。

(ドアと本体の間に手や指をはさんでけがをする原因)



濡れた手で操作パネルに触れたり、操作しない

(感電や漏電の原因)



**子どもには触れさせない
近くに台を置かない**

(ドラム内に閉じ込められたり、やけどやけがの原因)



ドラムの回転が停止していることを確認してから衣類を取り出す
(衣類が手などに巻き付き、けがの原因)



お手入れ・点検のさいは本体各部に直接水をかけない
(ショート・感電の原因)



プラグを抜く

お手入れ・点検のさいは、必ず電源プラグをコンセントから抜く

(感電やけがの原因)



異常と感じたときは、点検・修理を依頼する

- 動かなくなったら、事故防止のためすぐに電源プラグを抜いて、お買いあげの販売店に必ず点検・修理を依頼する
(感電や漏電・ショートなどによる火災の原因)
- ドアのロックがかからない場合は、ただちに電源プラグをコンセントから抜き、修理を依頼する
(けがの原因)



注意

漏電やけがを防ぎ家財などを守るために



毎日の始業前に必ず蛇口とホースの接続を確認する

(ねじがゆるんだり、ホースのロックレバーが確実に掛かっていないと水漏れして水浸しなどの思わぬ被害の原因)



長期間使用しないときは、必ず電源プラグをコンセントから抜き、蛇口を閉じる

(絶縁劣化による感電や漏電火災の原因・万一の水漏れの原因)



排水フィルターは、必ず確実に取り付けて使用する

(水漏れして床が水浸しになる原因)



水が入ったままで停止したときはオーナー(管理者)に連絡する

- ドアを開けずにオーナー(管理者)に連絡してください。

(水が入った状態でドアを開けると本体内部に水がかかり、感電・漏電・やけどの原因)



プラグを抜く

電源プラグを抜くときは、電源コードを持たずに、必ず先端の電源プラグを持って引き抜く

(感電や、ショートして発火の原因)

安全上のご注意 2



注意

漏電やけがを防ぎ家財などを守るために



運転前に衣類の取扱表示と衣類の中身を確認する

- 洗濯・乾燥できないものがあるため、衣類の取扱表示を見て確認する。(衣類の損傷を防ぐため)
- 薄手の衣類、顔料プリント衣類および防水性の衣類は乾燥させない。(火災や発煙の原因)
- ポケットの中にマッチやライター、ヘアピンなどが入っているときは取り出す。(衣類と本体の損傷を防ぐため)



ドアを閉めるとき、衣類などはさまない

(水漏れなど故障の原因)



ロックされた状態のドアを無理に開けない

(ドアやロック機構部が破損して、予期せぬけがの原因)



ドアにぶらさがったり無理な力を加えない

(本体の故障や水漏れの原因)



防水性の衣類やシートは洗濯しない

- レインコート
- サウナスーツ
- ウインドブレーカー
- ダウンジャケット
- スキーウェア
- 運動用サポーター
- 理美容用クロス
- 自転車や自動車などのカバー
- オムツカバー
- 寝袋
- 防水シート
- 防水エプロン
- など

(水が抜けないため脱水中に異常振動を起こし、本体の転倒・損壊でけがをしたり、衣類や床・壁を破損する原因)



乾燥後は衣類を早く取り出す

- 汚れ(特に植物油)の残っているものを乾燥後そのまま放置しておく、余熱で自然発火することがあります。早く取り出して冷ましてください。



乾燥後、衣類を取り出すさいはやけどに注意する

- 乾燥中はドラム・衣類・ドアが高温になっており、やけどをするおそれがあります。終了直後に衣類を取り出すさいもご注意ください。



大型の物は洗濯しない

- カーペット
- 水を通さないカーペットカバーやマット類(裏にゴムなどがついている物)
- ぬいぐるみ
- まくら
- 布団
- など

(脱水中に異常振動を起こし、周囲の壁などの損壊やけがの原因)



本体の上にのぼったり、壊れやすい物を置かない

(変形・破損によるけがや運転時の振動により、置いた物が落下・破損する原因)



毛布洗いネットを使用しない

(脱水中に異常振動を起こし、周囲の壁などの損壊やけがの原因)



運転中は、本体の下に手足などを入れない

- とくに、置台などを使用すると床面とのすき間が大きくなります。ご注意ください。(電気部品・回転部があり、けがや感電の原因)



用途外には、使用しない

- ドラムに衣類以外のものや人、動物を入れて運転しないでください。(洗濯乾燥機本来の用途以外のものの洗濯・脱水・乾燥をしない。異常振動を起こし、本体の損壊や、けがの原因)



本機を廃棄するなどのために一時的に保管するときは、ドアのガラスを取りはずす

- 子供が閉じ込められるおそれがあります。ドアのねじをすべてはずし、ガラスを取りはずしてください。

使用上のお願い

お守りください

乾燥中も蛇口を開ける。温水は使用しない。

- 本機は水冷除湿方式のため、乾燥中も水を使います。

排水フィルターと乾燥フィルターは、
毎日点検(お手入れ)する。
点検(お手入れ)後は確実に取り付ける。

ドアパッキンやガラス面の糸くず・毛髪などは取り除く。

本体やドアに洗剤類が付いたら、すぐに拭き取る。

- 拭き取らずに放置すると、本体が変色したり傷んだりする原因になります。

洗濯物を出し入れする
ときに、ドアパッキン
を傷付けない。

洗濯物はバランサー
より奥に入れる。

- バランサーまではみ出ていると洗濯物がドアとドアパッキンの間にはさまり、衣類が破れたり、ドアパッキンが破損して水漏れする原因になります。

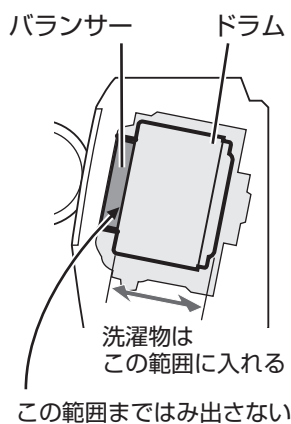

投入口を揺すらない。

衣類は各コースで決められた容量
以内で使用する。

- 決められた容量より多く入れると、汚れ落ちが悪くなったり、うまく乾燥できなくなります。

衣類1枚など極端に少ない量で
洗濯運転をおこなわない。

- 極端に少ない量で洗濯運転をすると、脱水できない場合があります。

ポケットの中のものは取り出す

- 洗濯物や本体の傷付きを防ぐために、硬貨・ヘアピン・カーテン金具などの金属片などは、必ず取り除いてください。

以下のものは洗濯ネットに入れる

- ・デリケートな衣類(薄い化繊やレース)
- ・小物(靴下・ハンカチなど)
- ・軽やかさばる衣類(フリース素材など)
- ・飾りのついた衣類
- 衣類と本体の傷付きを防ぐために洗濯ネットをご使用ください。
- 洗濯ネットに入れる量は少なめにしてください。多く入れると洗濯性能の低下や脱水中に偏ったりします。また、運転中に洗濯物が飛び出して本体が損傷する場合があります。

各部のなまえ

各部のなまえ

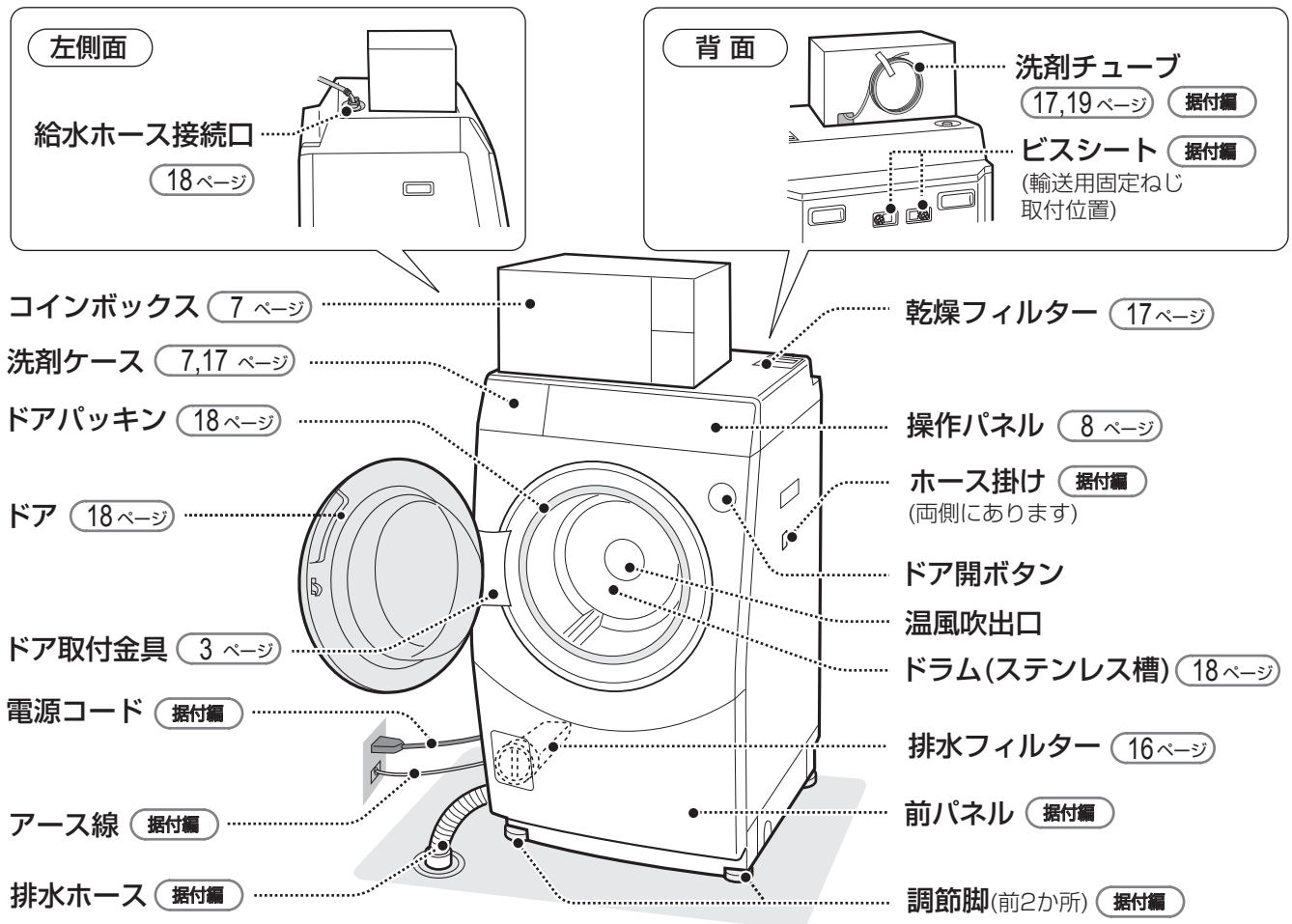

- ドアについて**
- ドア開ボタンを押すと開きます。閉めるときは、ドアをしっかり押してください。
 - ドアを開閉するときは、ドア取付金具(ヒンジ部)の近くに手を置かないでください。
【けがの原因】

付属品

- ・給水ホース(1組)
長さ0.8m

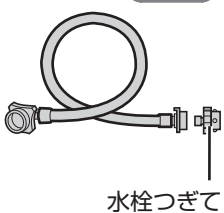

すべて同じ袋に入っています

- ・鍵(2個：コインボックス用) **オーナー編**
- ・ビスシート(2枚) **据付編**
- ・ボタン隠しラベル(4枚) **オーナー編**
- ・ドア説明ラベル(1枚：セキュリティロック設定用) **オーナー編**
- ・ラベルシート A(1部：セキュリティロック設定用、コース取り消し用、乾燥時間・料金変更用) **オーナー編**
- ・ラベルシート B(1部：洗剤ケース使用時用、ドラム洗浄コース取り消し用) **オーナー編**
- ・ラベルシート C(1部：コースエラー表示説明用) **据付編**
- ・保証書(1部)

洗剤容器用 **据付編**

- ・ふた(1個)
- ・おもり用ナット(2個)
- ・T型ジョイント(1個)
- ・結束バンド(1本)

コインボックス

- コインケースの開けかたは、別冊「オーナー編」をご覧ください。
- コインケースは100円硬貨専用です。約400枚まで収容できます。硬貨をため過ぎると、エラー「E32」を表示し、コインの投入ができなくなります。必ず、400枚以内で回収してください。コイン枚数はオーナーモードで確認できます。**（オーナー編）**
- 通常は硬貨投入口内のシャッターが閉じているため、コインを投入できません。コース選択ボタン**（8ページ）**を押すと、開きます。
- 不正硬貨や変形硬貨などが詰まったときは、つまりボタンを押してください。詰まった硬貨が戻り口に返ります。



洗剤自動投入機能について

- **必ず専用洗剤をご使用ください。**
他の洗剤を使用すると、洗剤ポンプの故障や液漏れのおそれがあります。また、適正な洗剤量が供給されないため、汚れ落ちやすすぎなどが悪くなったり、洗剤がなくなったことを正しく検知できなくなるおそれがあります。
- **洗剤容器1個につき、本機3台まで使用できます。**
- **点検のたびに洗剤の残量を確認してください。**
残量表示窓から確認できます。洗剤がなくなる前に早めに交換用の洗剤をご用意ください。洗剤がなくなると、エラー「E33」でお知らせします。
 - ・交換のしかたは**（19ページ）**
 - ・「E33」を表示した直前の運転では、適正量の洗剤が出ていないおそれがあります。「E33」表示前の交換をお勧めします。
- **本機を設置して、初めて洗剤ポンプを使用するときは、**
内蔵の洗剤ポンプと洗剤チューブに洗剤を充填してください。
 - ・充填のしかたは別冊「据付編」をご覧ください。
- **洗剤容器を本体より高い場所に置かないでください。**
洗剤の流出が止まらなくなる可能性があります。
- **洗剤チューブに空気が入ったときは、**
空気が入ると適正な洗剤量を供給できなくなります。また、洗剤がなくなったことを正しく検知できなくなるおそれがあります。「洗剤ポンプの試運転」で空気を取り除いてください。
 - ・試運転のしかたは**（オーナー編）**

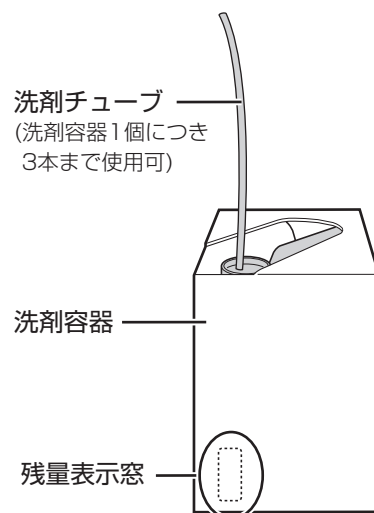

洗剤自動投入機能を使用しないときは

- コース選択ボタンを押す前に、お使いの洗剤類の使用量に合わせて、洗剤ケースに洗剤類を入れてください。
 - ・オーナーモードで洗剤自動投入機能の「有効／無効」が切り換えられます **（オーナー編）**

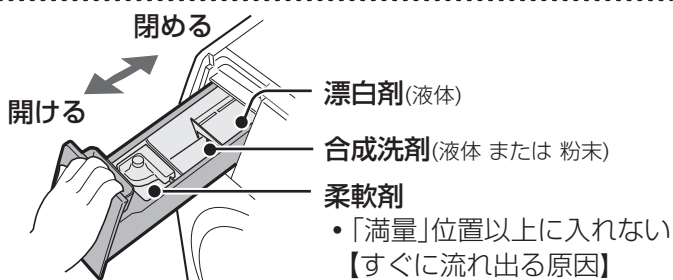

操作部のなまえ・運転コース

ボタン・表示部

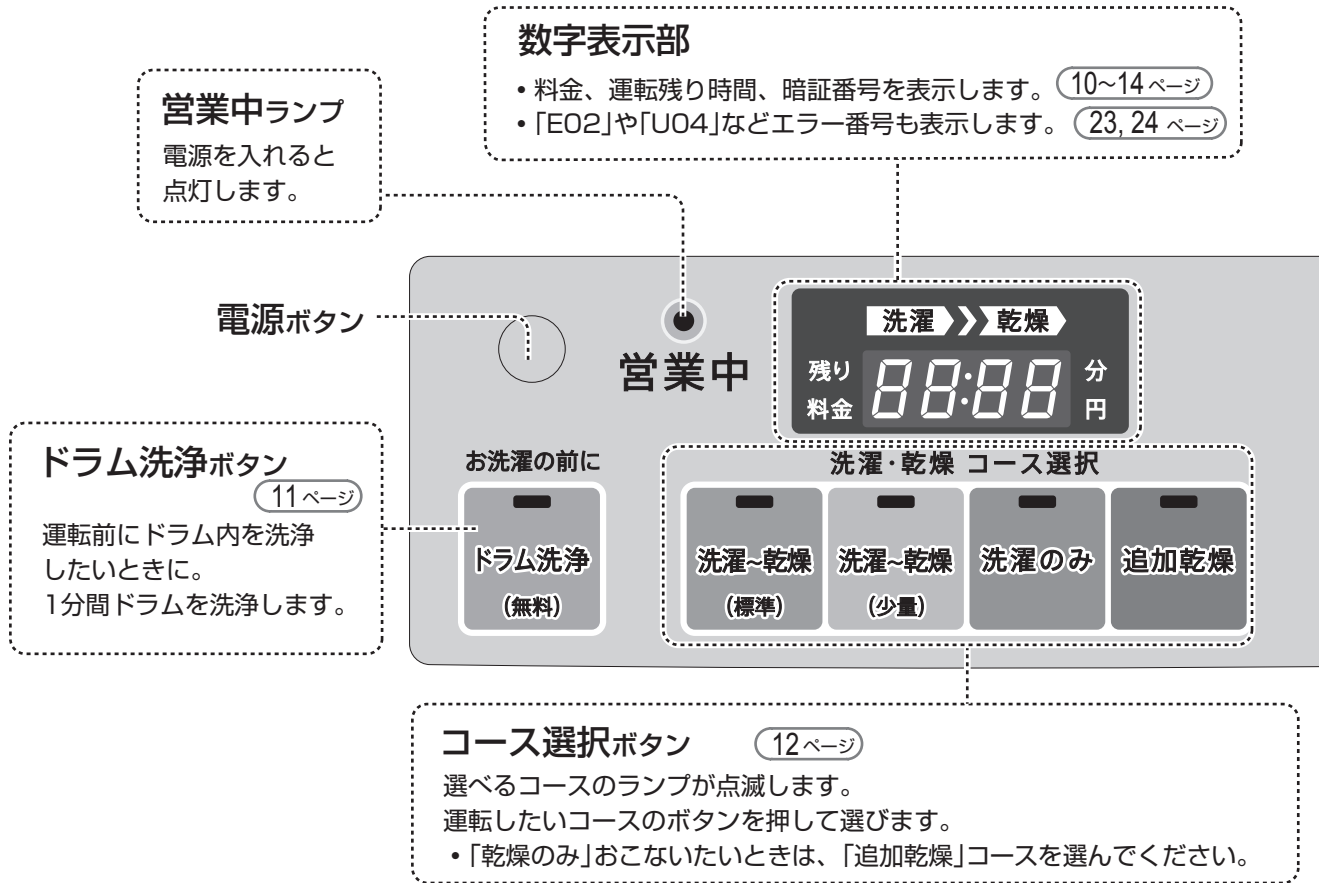

電源の入れかた／切りかた

➤ ⇐ : 点灯 ➤ ⇐ : 点滅

入れかた

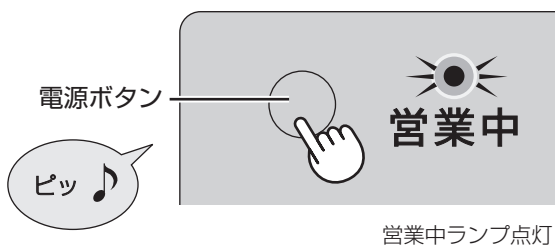

コース選択待機状態

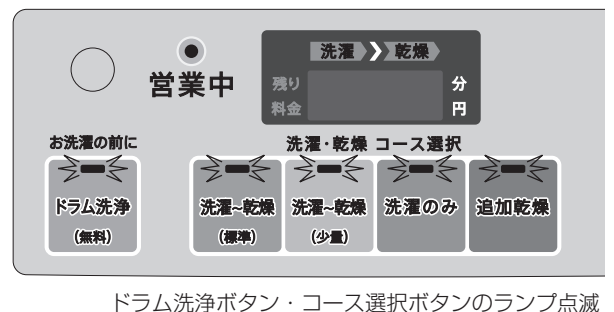

切りかた



セキュリティランプ

暗証番号を設定すると点灯します。(14ページ)

工場出荷時は、この部分にカバーを取り付けています

本機は「セキュリティロック機能※」を搭載しています。

この機能を使用するときは、カバーをはずしてください。(オーナー編)

※ 他の人が衣類を取り出すのを防ぐために、暗証番号を設定できます。

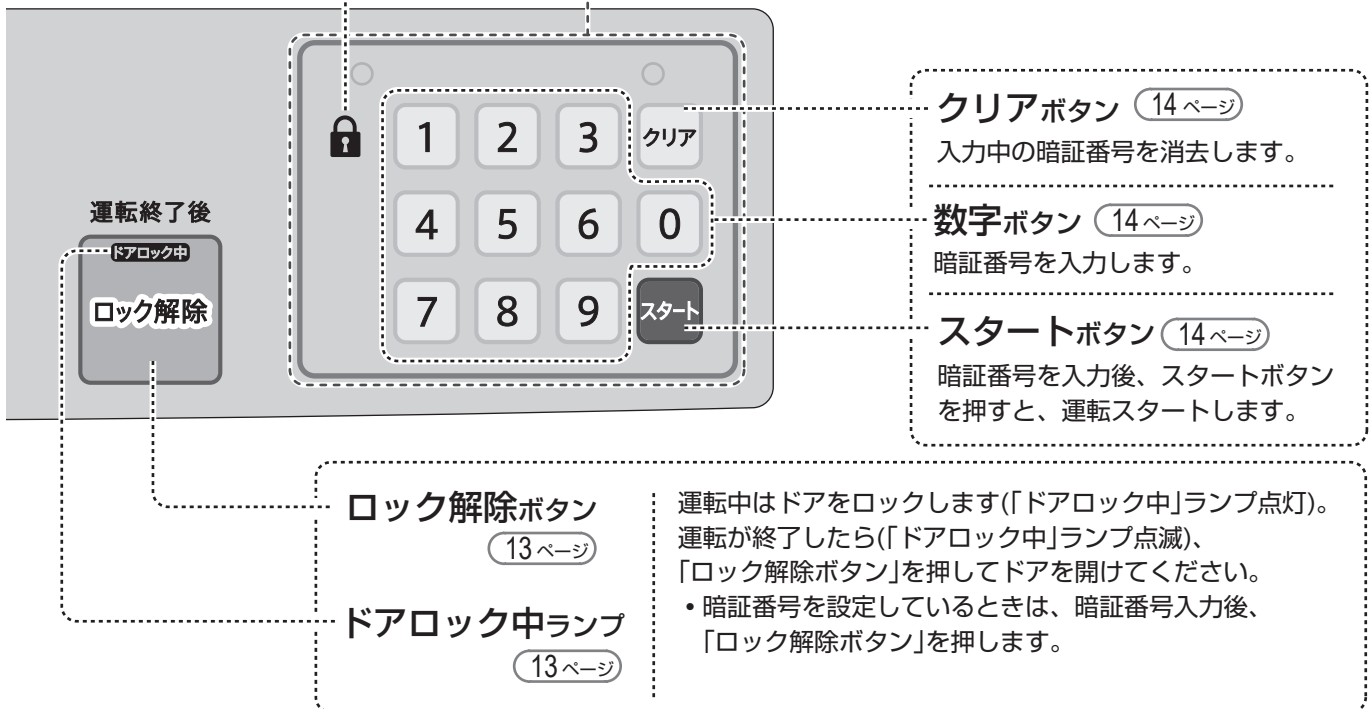

運転コース

[工場出荷時の設定内容]

コース	洗濯・乾燥容量の上限	運転時間の目安(工場出荷時)			利用料金 (工場出荷時)
		洗濯	乾燥	計	
洗濯～乾燥(標準)	3.0kg	40分	1時間20分	2時間	600円
洗濯～乾燥(少量)	1.0kg	30分	50分	1時間20分	500円
洗濯のみ	6.0kg	35分	—	35分	300円
追加乾燥	3.0kg	—	30分～2時間	30分ずつ追加できます	100円/30分
ドラム洗浄	—	—	—	1分	無料

乾燥時間・利用料金は、オーナーモードで変更できます。(オーナー編)

運転のしかた 1

基本的な使いかた

- 詳しくは (11~14ページ) をご覧ください。
- 本機は暗証番号を入れてドアを開ける「セキュリティロック機能」を搭載しています。この機能をご使用になる場合は、オーナーモードで設定してください。(オーナー編)
- ドラム洗淨コースやその他のコースは、オーナーモードで「無効」に設定してある場合、使えません。(オーナー編)

運転前にドラム内を洗淨したいとき

1



- ① 衣類を入れてドアを閉める
- ② コースを選ぶ

2



3

通常の場合

料金を入れ終わると自動でスタート

- ① 運転終了後、ドアロックを解除する

4



- ② ドアを開けて衣類を取り出す

セキュリティロック機能を設定している場合

- ① 料金を入れる
- ② 暗証番号(4桁)を入力



- ③ スタート ▶ 運転スタート

- ① 運転終了後、暗証番号を入力してから、ドアロックを解除する



- ② ドアを開けて衣類を取り出す

ドラム洗浄コース

- 電気分解で発生した銀イオン(Ag⁺)を含んだ水で、1分間ドラム内を洗浄します。洗濯・乾燥運転をおこなう前にご利用ください。(無料)
- コイン投入後はドラム洗浄コースを選ばません。
- オーナーモードで「無効」に設定してある場合、使えません。 オーナー編

1

ドラム内に何も入っていないことを確認して
ドアを閉める

2

ドラム洗浄コースボタンを押す



残り時間を表示し、
スタートする



ドラム洗浄
(1分間)

運転終了



終了後は、自動でロック解除します。
続けて、洗濯・乾燥運転をおこなってください。

- ドラム洗浄コース終了から3分間は、ドラム洗浄コースを利用できません。(いたずら防止のため)

銀イオン(Ag⁺)の安全性について

- 銀イオン(Ag⁺)は、浴場水の衛生管理にも利用されており、皮膚に対する安全性も確認されています。*ただし、金属アレルギーの方は個人差があり低濃度でも影響が出る場合があります。異常を感じた場合は、ドラム洗浄コースのご使用をお控えください。

- * ● 試験機関：日本産業皮膚衛生協会
- 試験方法：皮膚貼布試験
- 開放法貼付試験(24時間)後、レプリカ法による判定をおこなった。

運転のしかた 2

洗濯・乾燥のしかた

投入口左のラベルを参考に衣類を入れ、
ドアを閉める

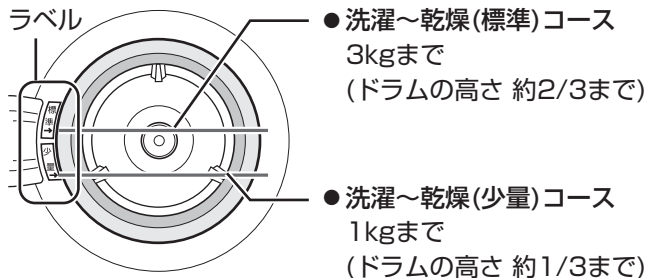

- 洗濯のみコース 6kgまで(ドラム全体に軽く入れた程度)

衣類の重さの目安

洗濯量はJIS(日本産業規格)に規定の布地によるもの、
乾燥量は日本電機工業会自主基準の衣類

長袖アンダーシャツ (綿約130g)	パジャマ(上下) (綿約500g)
スリッパ(混紡約150g)	タオル(綿約70g)
ブリーフ(綿約50g)	バスタオル(綿約300g)
くつ下(混紡約50g)	ワイシャツ(混紡約200g)
シーツ(綿約500g)	ブラウス(混紡約200g)

1

コースを選ぶ

コース選択ボタンを押すと、ランプが点灯し金額を表示します。

例) 洗濯～乾燥(標準)コースを選んだとき

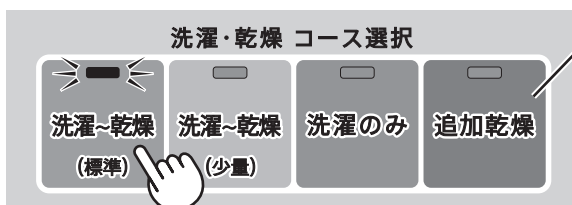

追加乾燥コース

ボタンを押すたび、乾燥時間を30分ずつ追加、
料金は100円ずつ加算します。*

* 工場出荷時の設定内容

2

- 料金を「0円」に設定しているコースは、コース選択ボタンを押すとすぐスタートします。
(セキュリティロック機能「有効」の場合は、暗証番号入力表示に変わります)
- コース変更は、1枚目のコイン投入以降できません。(コイン投入前まで)
- コースを選んでから1分以上コイン投入がない場合、コース選択表示に戻ります。(8 ページ)
もう一度選び直してください。
- コース料金を「OFF(無効)」に設定しているコースは、ボタンを押しても反応しません。(ランプ消灯)
 - ・コース料金設定のしかたは **オーナー編**

表示の金額に合わせてコインを入れる

1枚目の硬貨を入れると、表示が投入金額に変わります。

- 100円硬貨専用です。
- 表示金額より多く入れても、おつりは出ません。
- コインを途中まで入れた状態で、30分以上放置していると、選んだコースを無効にし、コース選択待機状態に戻ります。(8 ページ)
投入したコインは戻りませんのでご注意ください。

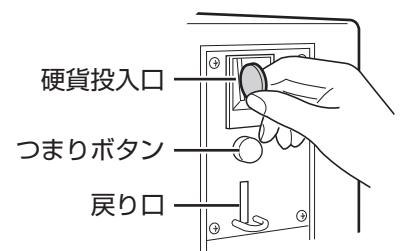

3

コインを入れ終わると、自動でスタートします

セキュリティロック機能を「有効」にしているときは、暗証番号入力後「スタート」ボタンを押すとスタートします。(14 ページ)

例

運転中の行程ランプが点滅



- 運転中は途中停止できません。
- 運転中に「E00」(エラー)を表示したときは、自動で一時停止します。
エラー解除や再スタートのしかたは (23, 24 ページ)

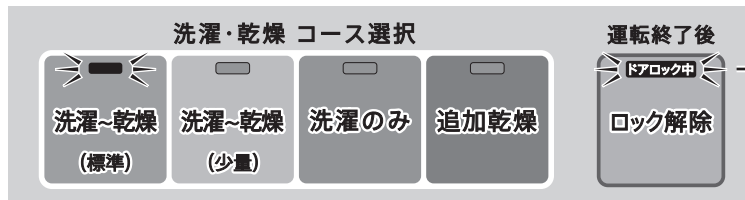

運転中はドアをロックします。
(「ドアロック中」ランプ点灯)

運転が終了すると「End」を表示します。ロック解除ボタンを押してドアを開け、衣類を取り出してください (終了時、終了音(ピーッピーッ)が10秒間鳴る)

セキュリティロック機能を「有効」にしているときは、暗証番号入力後ロック解除ボタンを押してください。(14 ページ)



ドアを開けるまで「End」表示

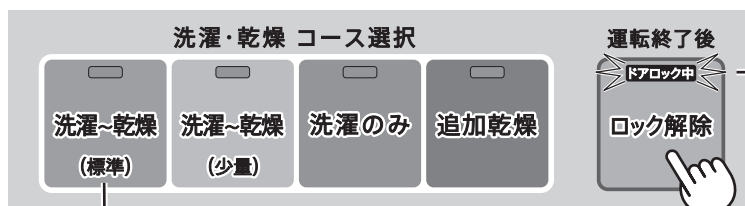

運転終了後ゆっくり点滅

運転終了後、衣類を取り出していない(ロック解除ボタンを押して、ドアを開けていない)ときは、「洗濯~乾燥(標準)」ボタンを押すと、運転終了からの経過時間を表示します。(「24:00」まで)

シワ防止運転

乾燥後は置きシワ防止のため断続的に送風運転します(最長2時間まで)。乾燥は終わっていますので、運転終了後と同じ操作でドアを開けてください。

- シワ防止運転中は、お知らせのため30分ごとに終了音が鳴ります。

暗証番号設定時の運転のしかた

セキュリティロック機能を「有効」にしているとき

1 12ページ、手順 ① ~ ③ をおこなう

暗証番号を入力して、スタートする

① コインを入れ終わると、暗証番号入力表示になる



暗証番号入力表示

- 運転中の表示などは (13ページ)
- 運転中「E〇〇」(エラー)を表示した場合は、自動で一時停止します。エラー解除や再スタートのしかたは (23, 24ページ)

② 暗証番号(4桁)を入力する

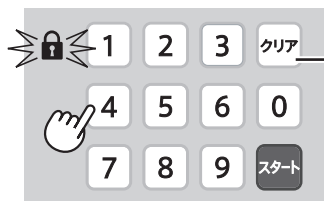

入力し直したいときに押す



例：「1234」に設定の場合

③ スタートする



運転中、セキュリティランプが点灯します。



セキュリティランプ

運転が終了したら、暗証番号を入力してロック解除ボタンを押し、ドアを開ける

- 終了後の表示などは (13ページ)
- シワ防止運転中も、同じ操作でドアを開けます。

① 運転終了後、「End」⇔「----」を交互に表示
(終了時、終了音(ピーッピーッ)が10秒間鳴る)



↔

3

② 設定した暗証番号を入力する



③ ロック解除ボタンを押してドアを開ける



お知らせ

- 暗証番号を入力せずにスタートボタンを押しても、運転スタートします。
(運転中、セキュリティランプ消灯)
運転終了後、ロック解除ボタンを押すだけでドアが開きます。
- 暗証番号入力後、3分以上スタートボタンが押されなかった場合は、自動でスタートします。
この場合も暗証番号未入力とみなし(運転中、セキュリティランプ消灯)、運転終了後、ロック解除ボタンでドアが開きます。
- オーナーモードで「暗証番号有効時間」を設定している場合、運転終了後、設定した有効時間が過ぎると「End」表示のみになります。(「End」⇔「———」を、交互表示しなくなる)
「End」表示のみになると、ロック解除ボタンでドアを開けることができます。

利用者が設定した暗証番号を忘れた場合

オーナー暗証番号を入力し、ロック解除ボタンを押してドアを開ける

- オーナー暗証番号はオーナー(管理者)の方へお問い合わせください。
- オーナー暗証番号の設定のしかたは [オーナー編](#)

点検のお願い 1



警告



本体各部に水をかけない

【ショート・感電の原因】

排水フィルター

ご注意

- 運転中に排水フィルターをはずしてお手入れしないでください。また、はずしたまま運転しないでください。【水漏れの原因】
- 排水フィルターは必ず正しく取り付けてください。排水フィルターがはずれていたり、ゆるんだまま使用すると「E31」を表示して運転できません。(24ページ)

毎日点検してください 「UF」「E03」を表示したときも (22ページ)

準備

多量の残水が出ることもあるため、洗面器などの水受けを用意する

はずしかた

- ① カバーを開き、つまみを少しずつゆるめながら水を出す

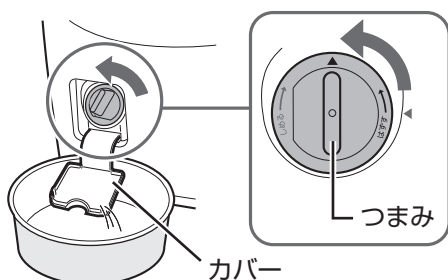

- ② 水が出なくなったら、排水フィルターを引き出して、糸くずや異物を取り除く

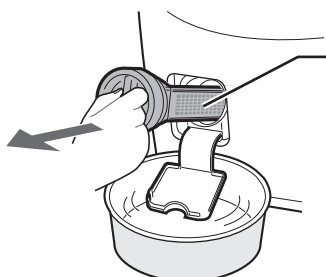

パッキン部やねじ部の糸くずも取り除く。

- 本体側にも糸くずや異物があれば取り除く。【異物が残ると水漏れの原因】

取り付けかた

- ① 排水フィルターを差し込む

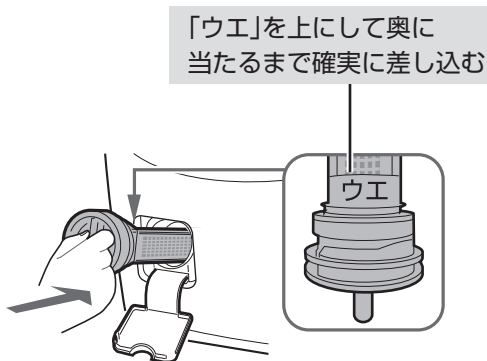

- ② つまみを回し、最後まで確実にしめ付ける【しめ付けが悪いと、水漏れの原因】

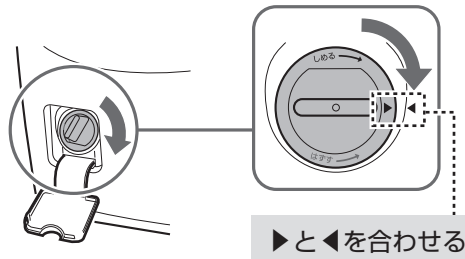

- ③ カバーを元通り閉める

- 閉まらない場合は、排水フィルターを正しくしめ付け直してからカバーを閉める。
 - ・カバーは無理に閉めない。【破損の原因】

乾燥フィルター

ご注意

- 運転中に乾燥フィルターをはずしてお手入れしないでください。
- 正しく取り付けしていないと、「E29」を表示して運転できません。(24ページ)

毎日点検してください

「U04」を表示したときも (24ページ)

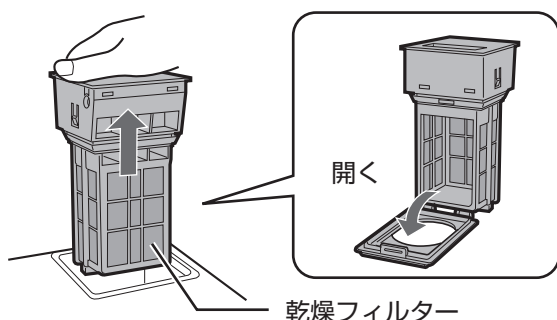

- ① 乾燥フィルターを引き上げて取り出す
- ② フィルター部を開いてほこりを取り除く
 - 汚れが取れにくいときは、外側からシャワーで流す。
 - こびりついた汚れは、台所用中性洗剤とスポンジで洗う。
 - 洗った後は乾いた布で拭き取る。
- ③ 元通りセットする

- 気温が低いときは、乾燥終了後、乾燥フィルターやその周辺が濡れている場合があります。乾いた布で拭き取ってください。

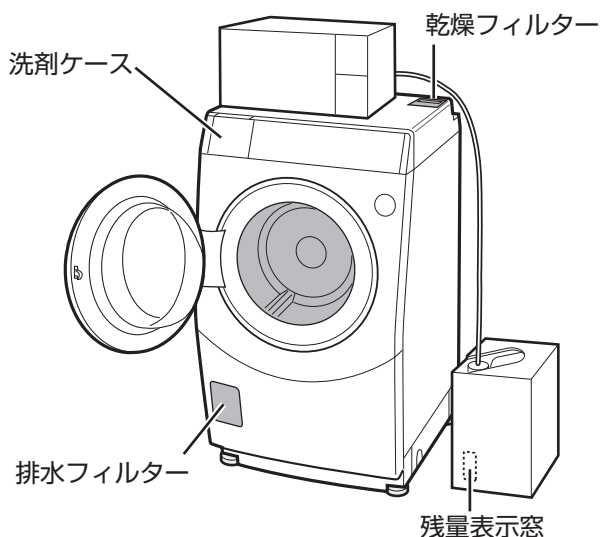

洗剤ケース

ご注意

- 運転中に洗剤投入ケースをはずしてお手入れしないでください。【水漏れの原因】

毎日点検してください

洗剤ケースに洗剤が残っていたり、汚れているときは、はずして水洗いし、水分を拭き取る

- お手入れしないまま、使用を続けない。【かび・におい・汚れ・水漏れの原因】

はずしかた

止まるまで引き出し、先端を持ち上げてはずす

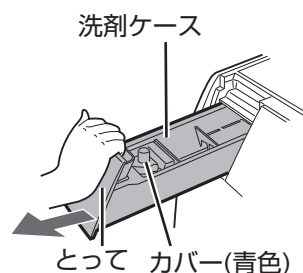

取り付けかた

先端を軽くはめ、まっすぐ押し込む

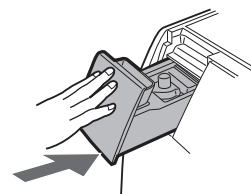

- 柔軟剤ケースのカバー(青色)もはずして洗う。お手入れ後は奥まで押し込み、確実に取り付ける。
- 洗剤ケースをはずしたとき、本体側に残った洗剤なども拭き取る。
- とっての内側に水滴が付着しているときは、乾いた布などで拭き取る。

洗剤の残量

毎日点検してください

- ① 洗剤容器の残量表示窓で残量を確認する
- ② 洗剤チューブに空気が入っていないことを確認する
- ③ 洗剤チューブを上下に動かし、チューブの先端が洗剤容器の底にあることを確認する

- 洗剤がなくなる前に早めに交換用の洗剤をご用意ください。交換のしかたは (19ページ)
- 洗剤チューブに空気が入ったときは、洗剤ポンプの試運転で除いてください。試運転のしかたは (据付編)

点検のお願い 2



警告



本体各部に水をかけない

【ショート・感電の原因】

本体・ドアパッキン・ドア・ドラム(ステンレス槽)

水滴・洗剤・糸くず・汚れがついたら

本体・ドアパッキン・ドアは、水を含ませたやわらかい布で拭き取る
ドラムは、よく絞った柔らかい布で拭く

- 本体やドアの汚れが気になる場合は、台所用中性洗剤を薄めた液をしみ込ませた布で拭き取り、最後に水拭きする。
- ドアに液体洗剤・柔軟剤・漂白剤などが付いた場合は、すぐに水を含ませた布で拭き取る。【放置すると変色したり傷んだりする原因】
- ドアパッキンの表裏、また溝の内側に付いた糸くずやごみは必ず取り除く。【次の運転中に衣類に付着したり水漏れする原因】
- ドアパッキンにめめりがあるときは、酸素系漂白剤をしみ込ませた布で拭き取り、最後に水拭きする。(軟らかいため、傷が付かないようにご注意ください)
- ドラムのさびに気付いたら、市販のステンレス用(台所用)洗剤で拭き取る。
- 揮発性溶剤・クレンザー・化学ぞうきんなどは使わない。

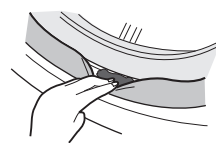
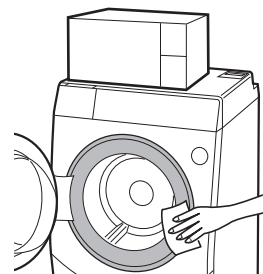

ドアパッキンをめくって
ごみを取り除く

給水ホース接続口

水の出が悪くになったら

給水ホースをはずして歯ブラシなどでごみを取り除く

給水弁用
フィルター

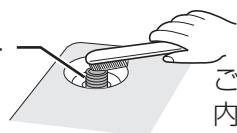

ごみをフィルターの
内側へ入れない。

給水ホースのはずしかた

- ① 蛇口を閉じる
- ② 「ドラム洗浄コース (11ページ)」を約15秒運転してから電源を切り、給水ホースをはずす(電源の切りかたは (8ページ))



お願い

- 給水弁用フィルターは必ず取り付けてください。
- 給水弁にごみが入って故障することがあります。破れたり、ごみが取れなくなったときは、別売の給水弁用フィルターをお買い求めください。
- フィルターはラジオペンチで引き出せます。取り付けるときは、必ず奥まで押し込みます。【確実に取り付けないと給水弁故障の原因】

凍結の防ぎかた

凍るおそれのある場所には
設置しないでください

凍結を防ぐために

蛇口を閉めて、
給水ホースをはずし、
ホース内の水を抜く

凍結したときは

- 水栓と接続部は、蒸しタオルで包む。

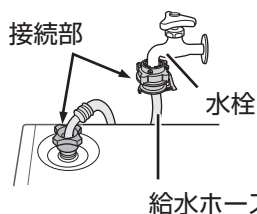

- 約40℃のお湯を入れ
10分程度放置する。

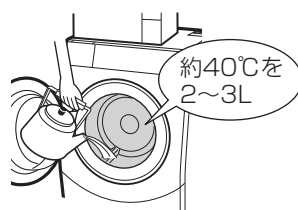

- 給水ホースは
約40℃のお湯に
つける。

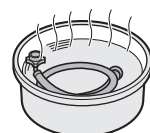

排水口

「UF」「E03」を表示したら

排水口をはずして掃除する

【糸くずがたまると、においや水漏れの原因】

排水口からホースをはずすときは、ぞうきんなどをあててください。
ホースから残水が出る場合があります。

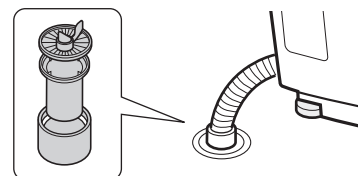

洗剤の交換のしかた

① 新しい洗剤容器のふたをはずす

- 洗剤を使いきるのに時間がかかる場合は、半量を古い容器に移して使用し、残りはしっかりふたを閉じて保管することをおすすめします。(洗剤の水分蒸発を防ぎます)

② 洗剤チューブの先端を洗剤容器の底まで確実にに入れて、ふたを取り付ける

③ 残量表示窓をミシン目に沿って指で押し込んで開ける

- 刃物などで開けないでください。洗剤容器が傷付いて洗剤液が漏れるおそれがあります。

● 必ず専用洗剤をご使用ください。

他の洗剤を使用すると、洗剤ポンプの故障や液漏れのおそれがあります。また、適正な洗剤量が供給されないため、汚れ落ちやすすぎなどが悪くなったり、洗剤がなくなったことを正しく検知できなくなるおそれがあります。

● 洗剤容器を本体より高い場所に置かないでください。

洗剤の流出が止まらなくなる可能性があります。

● 洗剤チューブに空気が入ったときは、

空気が入ると適正な洗剤量が供給できなくなります。また、洗剤がなくなったことを正しく検知できなくなるおそれがあります。洗剤ポンプを試運転して空気を取り除いてください。試運転のしかたは **オーナー編**

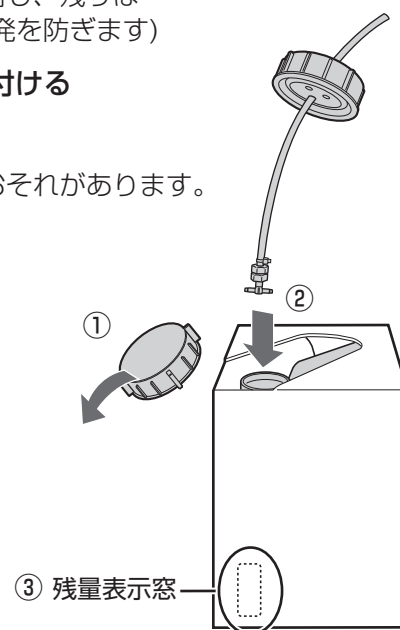

「E33」を表示したとき

運転中、洗剤が少なくなったときに表示します。(24ページ)

- 新しい洗剤に交換してください。
- 「E33」を表示した直前の運転では、適正な量の洗剤が出ていないおそれがあります。

① 上記①～③をおこなう。

② 「E33」表示中に

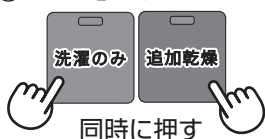

洗剤チューブに
洗剤を満たす

③ 終了すると、通常表示に戻る

- 必要に応じて運転してください。
- 上記①～③が正しくおこなわれていない場合など、洗剤が検知されないと、再度「E33」を表示します。洗剤チューブの接続状態などをご確認ください。

こんなときは？ 1

運転中に電源が切れたとき (停電など)

運転中に電源が切れた場合、運転内容が消えます。
電源を入れ、コースを選び直して運転してください。(新たにコインが必要です)

- 停電中のドアの開けかたは **オーナー編**

電源を入れ直す

ドアロックが解除し、コース選択状態になります。

暗証番号を設定した状態で電源が切れたとき

暗証番号を入力後、ロック解除ボタンでドアロックが解除し、コース選択状態になります。

衣類の状態を確認し、コースを選んで運転する (新たにコインが必要)

- 運転内容が消えているため、運転は最初から始まります。
- 衣類が濡れている状態で追加乾燥コースを使用すると、十分に乾燥できない場合があります。洗濯～乾燥(標準)コースや、洗濯～乾燥(少量)コースをおすすめします。

運転せずに終了するとき

洗濯中に電源が切れると、ドラムや本体内部に水が残る場合があります。
次の人のため、脱水だけの運転 (21ページ) で排水してください。

ドラムに水が残っているとき	▶ 脱水だけの運転をおこなってから、衣類を取り出す
ドラムに水が残っていないとき	▶ 衣類を取り出してから、脱水だけの運転をおこなう

手順1でドアロックが解除できないときは

ドラム内が高温、または、水が多いため、ドアロックがかかっています。
(「ドアロック中」ランプ点灯)
ロック解除ボタンを押してください。(ア)または(イ)の状態になります。

運転終了後

ドアロック中

ロック解除



(ア) ロック解除ボタンを押すと「20分」を表示し、送風運転をおこなう(ドラム内が高温)

- 乾燥中に電源が切れたため、ドラム内が高温になっています。冷却のため送風運転をおこないます。送風終了後、自動でドアロックを解除します。
衣類の状態を確認し、必要に応じて追加乾燥コースを運転してください。
- 衣類が十分に冷めていないため、衣類に触れるときはやけどにご注意ください。

(イ) ロック解除ボタンを押しても、ドアロックを解除しない(ドラム内に水がたまっている)



- 洗濯中に電源が切れたため、ドラム内に水が多いため、安全のためドアをロックしています。
- 洗濯を続けるときは、前回と同じコース、または洗濯のみコースを選び、そのまま運転してください。
- 洗濯せずにドアを開けたいときは、脱水だけの運転をおこなってください。(21ページ)
ドラム内の水を排水してから脱水し、終了後は自動でドアロックを解除します。

脱水だけしたいとき

手洗いしたものや、誤って濡らしたものを脱水できます。

- ・「営業中」ランプが点灯しているときは、いったん電源を切ってください。
「営業中」ランプや、電源の切りかたについては (8 ページ)

1

①  を押しながら、電源を入れる ▶  脱水時間表示
残り料金 **3** 分 円
(初期値：3分)

② 必要に応じて、脱水時間を変更する

 押すたびに替わります

3分 ▶ 6分 ▶ 9分 ▶ **3分** ▶ 6分 ▶ 9分 ▶ …

2

スタートする

 脱水を始めます

3

運転が終了すると「End」を表示します。
ロック解除ボタンを押してドアを開け、
衣類を取り出してください
(終了時、終了音(ピーッピーッ)が10秒間鳴る)

 ドアを開閉するまで「End」表示

ドラム内でゴムのようなおいがする場合

乾燥の使いはじめ、においがする場合があります。以下の操作で軽減できます。

1

追加乾燥コース「2時間」を設定して
運転する

- 洗濯物などは入れないでください。



2

終了後、ドアを開けておく

- ドラムやドアが高温になります。ご注意ください。

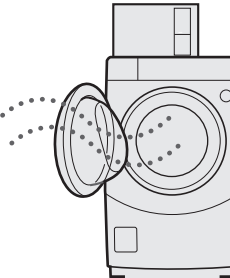

こんなときは？ ②

ドラムの汚れやにおいが気になったら

ドラムのお手入れに。 ・槽洗浄：ドラム回転とつけ置き主体で洗浄 ・槽乾燥：ドラム内を乾燥（約1時間）

こんなとき	洗濯槽クリーナー	洗浄時間	乾燥時間	所用時間
・汚れやカビ・乾燥能力低下の防止に(月1回程度)	市販の洗濯槽クリーナー (使用量などは容器の表示に従う)	2H (2時間)	—	約2時間半
・汚れ・におい・カビがひどいときや気になるときに ・乾燥フィルターをお手入れしても「U04」をひんぱんに表示するときに	別売品洗濯槽クリーナー (塩素系) 約半量	8H (8時間)	—	約8時間半
・ドラム内の乾燥に	(何も入れない)	—	60分	約1時間

「洗濯～乾燥」運転または乾燥運転をおこなうと、本体内部に糸くずがたまり、徐々に乾燥能力が低下する場合があります。糸くずを除くために月1回程度運転してください。

1    洗濯時間表示(初期値：2H)

- 運転前、「営業中」ランプが点灯しているときは、いったん電源を切ってください。
「営業中」ランプや、電源の切りかたについては [8 ページ](#)

2 **槽洗浄の場合**

① 必要に応じて、洗浄時間を変更する

 押すたびに替わります **2H ▶ 8H ▶ 2H ▶ 8H …**

② 洗濯槽クリーナーを直接ドラムに流し込む 

槽乾燥の場合

  乾燥時間表示(60分：変更不可)

3  スタートする

4 終了すると自動でロック解除します ● 終了音(ピーッピーッ)が10秒間鳴る
● 排水フィルターとドアパッキンのゴミを取り除く [16, 18 ページ](#)

お願い

- 運転中は換気を十分におこなってください。
- 洗濯槽クリーナー以外は、使わないでください。槽洗浄専用コースのため、衣類用洗剤や台所用漂白剤などを使うと泡立った洗剤があふれて水漏れの原因になることがあります。
- 洗濯槽クリーナーは、当社別売品(ES-C：塩素系)または、市販の塩素系槽クリーナーをお使いください。酸素系は泡が多量に発生し、故障の原因になります。市販のクリーナーをご使用のさいには、容器に記載の方法に従ってください。
- 乾燥時はドアやドラム内が熱くなります。ご注意ください。

エラー表示 1

エラーを表示すると途中で運転が止まります。原因を取り除いてから、再スタートしてください。

	再スタートのしかた	ドアの開けかた
通常(暗証番号なし)	運転中のコース選択ボタンを押す	ロック解除ボタンを押す
暗証番号設定あり	運転中のコース選択ボタンまたはスタートボタンを押す	暗証番号入力後、ロック解除ボタンを押す

表示・お知らせ内容

説明

E01 給水できない

- 蛇口を開けましたか。
- 断水していませんか。
- 給水ホース接続口のフィルターが詰まっていますか。

E02 ドアが開いている

- ドアを確実に閉めていますか。確実に閉めてください。
- ドアロック中にドア開ボタンを押しても表示することがあります。(表示が消えない場合はドアを軽く押し込む)

E03 排水できない

- 排水口が詰まっていますか。 (19ページ)
- 排水ホースがつぶれていませんか。
- 設置面からの排水位置が高かったり、ホースの先がふさがっていませんか。 (据付編)
- 延長用ホースが長すぎませんか。 (据付編)

E04 脱水できない

- 本体が傾いたり、がたついていませんか。
- 衣類が片寄りやすくなっていませんか。
 - ・衣類がからまっているときは、ほぐしてください。
 - ・かさばる衣類1枚(トレーナー・ジーパンなど)の場合は、バランスがとれにくいので、濡れたタオルなどを2~3枚追加してください。
- オーナーモードで「脱水運転の立ち上がり制御」を「スムーズ」に調整してください。 (オーナー編)

E17 モーターが回らない

- 水を吸いやすいもの、重いものなど、洗濯物を入れすぎていませんか。
- 脱水が不十分なまま乾燥していませんか。
- 原因を取り除いても表示するときは、電源を切り、しばらくしてから入れ直して再度運転します。同じ表示の場合は故障のおそれがあるため、電源プラグを抜き、すぐに点検・修理を依頼してください。

E21 ロックが不完全にかかったためドアが開けられない

- ドアが半開きではありませんか。
- ドアのロック部に洗濯物などがはさまっていませんか。

E29 乾燥フィルターがはずれている

- 乾燥フィルターを確実に取り付けてください。 (17ページ)
- 「E29」が消えて自動で再スタートします。

E31 排水フィルターがはずれている

- 排水フィルターを確実に取り付けてください。 (16ページ)
- 「E31」が消えて自動で再スタートします。

E32 コインがたまり過ぎている

- コインケースの容量を超えてコインがたまっています。コインを取り出してください。取り出すと「E32」が消えます。 (オーナー編)

エラー表示 2

表示・お知らせ内容

説明

E33 洗剤が無くなった
(運転終了後表示)

●新しい洗剤と交換してください。(19ページ)

●洗剤を交換し、チューブに洗剤が充填できれば「E33」が消えます。

UF 排水フィルターが詰まっている
(運転終了後表示)

●排水フィルターをお手入れしてください。(16ページ)

●排水フィルターをはずすと「UF」が消えます。

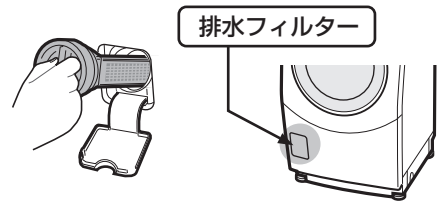

U04 乾燥フィルターが目詰まりしている
(運転終了後表示)

●乾燥フィルターをお手入れしてください。(17ページ)

●乾燥フィルターをはずすと「U04」が消えます。

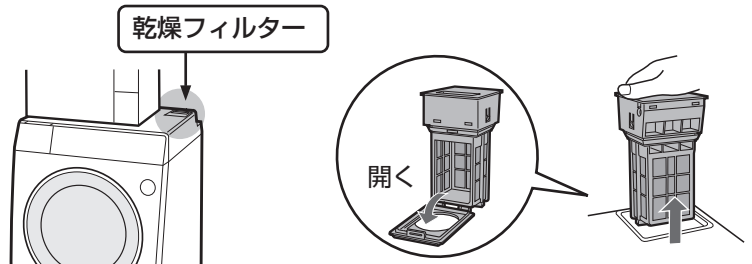

U88 Ag⁺イオン発生装置の寿命によりAg⁺イオンの発生が止まっている
(ドラム洗浄コース運転中に表示)

●ドラム洗浄コースを6,000回以上使用すると、Ag⁺イオン発生装置の寿命※をお知らせします。Ag⁺イオン発生はしませんが、ドラム洗浄コースはご使用いただけます。(「U88」はオーナーモードでドラム洗浄コースの運転回数をリセットすると消えます。(オーナー編)) Ag⁺イオンを使用したい場合は、Ag⁺イオン発生装置の交換が必要です。お買いあげの販売店にお問い合わせください。
※1日2回ドラム洗浄コースを使用した場合の寿命は約7年です。

表に記載以外の

E …表示や

C …などの表示のとき

●電源をいったん切り、1分ほどしてから入れます。同じ表示の場合は故障のおそれがありますので電源プラグを抜き、すぐに点検・修理を依頼してください。

●「C07」「C11」「C12」「C18」「C25」は乾燥に関する表示です。電源を入れ直すとドラム洗浄コースと洗濯のみコースは使えます。乾燥中に再度同じ表示をする場合は、故障のおそれがあります。

●ドアがロックされているときは、電源プラグを抜いて、しばらくしてから差し直し、電源を入れてからロック解除ボタンを押してドアを開けます。(暗証番号を設定している場合は、暗証番号入力後、ロック解除ボタンを押します) ドアのロックが解除するまでにしばらく時間がかかることがあります。

●「C45」表示の場合、オーナーモードの設定が消去する場合があります。修理後、オーナーモードを再設定してください。

保証とアフターサービス

修理を依頼されるときは 出張修理

- 1 「こんなときは？」(19~22 ページ) や「エラー表示」(23, 24 ページ) などをお調べください。
- 2 それでも異常があるときは使用をやめて、必ず電源プラグを抜いてください。
- 3 お買いあげの販売店に次のことをお知らせください。

- 品名：ドラム式電気洗濯乾燥機
- 形名：(本書の表紙に記載の形名)
- お買いあげ日(年月日) ・故障の状態 (具体的に)
- ご住所(付近の目印も合わせてお知らせください)
- お名前 ・電話番号 ・ご訪問希望日

便利メモ お買いあげの際に記入されると便利です。

販売店名
電 話 () —
お買いあげ日 年 月 日

保証期間中

- 修理に際しましては保証書をご提示ください。保証書の規定にしたがって修理させていただきます。

保証期間が過ぎているときは

- 修理すれば使用できる場合には、ご希望により有料で修理させていただきます。

修理料金のしくみ

- 修理料金は技術料・部品代・出張料などで構成されています。

技術料	故障した製品を正常に修復するための料金です。
部品代	修理に使用した部品代金です。
出張料	製品のある場所へ技術者を派遣する場合の料金です。

修理を受けるときは

- 管理上、修理技術者がコインケースをはずして修理をすることはできません。
事前にコインケースをはずしてから修理技術者に修理をご依頼ください。

保証書(別添)

- 保証書は「お買いあげ日・販売店名」などの記入をお確かめのうえ、販売店から受け取ってください。保証書は、内容をよくお読みの後、大切に保存してください。
- 保証期間…お買いあげの日から6カ月です。保証期間中でも有料になることがありますので、保証書をよくお読みください。

補修用性能部品の保有期間

- 当社はドラム式電気洗濯乾燥機の補修用性能部品を、製品の製造打切後、6年保有しています。
- 補修用性能部品とは、その製品の機能を維持するために必要な部品です。

廃棄するときは

製品を廃棄されるときは専門の廃棄業者へご依頼ください。詳しくはお買いあげの販売店にご相談ください。

免責事項について

本製品の使用または使用不能から生じる付随的な障害(事業利益の中断による損失など)に関して、当社は一切の責任を負いません。

愛情点検



長期ご使用の場合は商品の点検を!

こんな症状はありませんか?

- とくどき運転しないときがある。
- 脱水運転中、ドアのロックがかからない。
- 水漏れする。
(ホース・水槽・水栓つぎでなど)
- こげくさいにおいがする。
- 運転中に異常な音や振動がある。
- さわると、ピリピリ電気を感じる。
- 電源コード、プラグが異常に熱い。

故障や事故の防止のため、使用を中止し電源プラグをコンセントから抜き、必ず販売店に点検をご依頼ください。

なお、点検・修理に要する費用は販売店にご相談ください。

- 上記症状がなくても、お買いあげ後 5年程度たちましたら、安全のためや能力低下を防ぐため、点検をおすすめします。
点検費用については販売店にご相談ください。

お客様ご相談窓口のご案内

修理・使いかた・お手入れなどのご相談・ご依頼、および万一、製品による事故が発生した場合は、お買いあげの販売店、または下記窓口にお問い合わせください。

・エラー表示でお困りのときは、表示した内容をメモしてお伝え頂くと、よりよい対応方法をご案内できます。



使いかた・お手入れなどのご相談窓口

おかけ間違いのないようにご注意ください。

受付時間 (年末年始を除く) ●月曜～土曜：9:00～18:00 ●日曜・祝日：9:00～17:00

固定電話、PHSからは、フリーダイヤル

0120 - 078 - 178

携帯電話からは、ナビダイヤル

0570 - 550 - 449

■フリーダイヤル・ナビダイヤルがご利用いただけない場合は…

電 話	FAX
050 - 3852 - 5405	06 - 6792 - 5993
〒581-8585 大阪府八尾市北亀井町3丁目1番72号	



修理に関するご相談窓口

おかけ間違いのないようにご注意ください。

受付時間 (年末年始を除く) ●月曜～土曜：9:00～20:00 ●日曜・祝日：9:00～17:00

固定電話、PHSからは、フリーダイヤル

0120 - 02 - 4649

携帯電話からは、ナビダイヤル

0570 - 550 - 447

■フリーダイヤル・ナビダイヤルがご利用いただけない場合は…

電 話	FAX
050 - 3852 - 5520	06 - 6792 - 3221
〒581-8585 大阪府八尾市北亀井町3丁目1番72号	

●所在地・電話番号・受付時間などについては、変更になることがあります。
2K1911

仕様

- 下表は日本電機工業会の自主基準による。
- 電源プラグを差し込んだ状態で、電源スイッチを入れたときの待機時消費電力は2.8Wです。
- 本機はヘルツ(Hz)フリーです。転居により電源周波数が変わっても、部品の取り換えや調整は不要です。

種 類	ドラム式電気洗濯乾燥機	電熱装置定格消費電力	(乾燥) 1120W
電 源	100V 50/60Hz共用	乾燥時消費電力	1170W
標準洗濯・脱水容量	6kg (乾燥布質量)	運 転 音	洗い時29dB、脱水時37dB、乾燥時41dB
標準乾燥容量	3kg (乾燥布質量)	洗濯の方式	ドラム式
標準使用水量	【洗濯のみ】 55L	乾燥方式	水冷除湿形回転ドラム式
	【洗濯～乾燥(標準)】 84L	水道水圧	0.03～0.8MPa
電動機定格消費電力	(洗濯) 300W (循環ポンプ) 50W	外形寸法※	幅640×奥行729×高さ1305 (mm)
		製品質量	約77kg

※幅には排水ホースを含む。

シャープ株式会社

本社 〒590-8522 大阪府堺市堺区匠町1番地