

## コイン式 スニーカードライヤー 品番 MCD-D6C

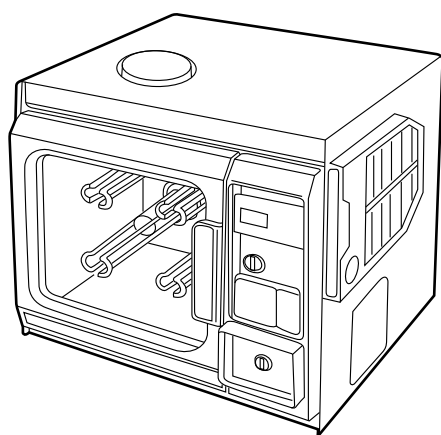

### もくじ

安全上のご注意	1
知っておいていただきたいこと	4
各部のなまえ・付属品	5
操作部のなまえと使いかた	6
仕様・別売部品	6
乾燥のしかた	7
モニタースイッチのご利用について	7
乾燥時間の目安	8
乾燥時間変更手順	9
本体のお手入れ	10
フィルターのお手入れ	10
故障かな?と思ったときは	11
据え付け	12
保証とアフターサービス	15

このたびは、コイン式スニーカードライヤーをお買い上げいただきまことにありがとうございました。この「取扱説明書」をよくお読みになり、正しく設置し、正しくご使用ください。

保証書は必ず記入事項を確かめて、販売店からお受取りのうえ、この説明書とともに大切に保管してください。

上手に使うって上手に節電

# 安全上のご注意

 このマークの中の数字は、説明のあるページを示しています。

## 必ずご使用前に

この「安全上のご注意」をよくお読みいただき、正しくお使いください。

## ここに示した注意事項は

お使いになる人や他の人への危害、財産への損害を未然に防止するため、必ずお守りいただくことを説明しています。

■誤った使いかたをしたときに生じる危害や損害の程度を次の表示で区分し、説明しています。

 **警告** 死亡や重傷を負うことが想定される内容です。

 **注意** 傷害や物的損害の発生が想定される内容です。

■お守りいただく内容の種類を次の表示で区分し、説明しています。

 してはいけない「禁止」内容のものです。

 必ず実行していただく「強制」内容のものです。

※お読みになった後は、お使いになる方がいつでも見られるところに必ず保管してください。

## オーナーの方へ

- 「安全上のご注意」の中でご使用になる方への項目は、製品にも注意ラベルで表示してあります。お客様や他の人々への危害や損害を未然に防止するため、注意事項を守ってお使いいただけるよう管理・指導をしてください。
- 製品に表示している注意ラベルが破れたりはがれたり、また絵や文字が見えにくくなった場合には、お買い上げの販売店で新しい注意ラベルをお求めいただき、必ず貼り替えてください。

## 警告

### 乾燥してはいけない靴は、絶対に乾燥しない

 食用油、動物系油、機械油、ドライクリーニング油、美容オイル、ベンジンやシンナー、ガソリン、灯油、樹脂（セルロース系）などの付着した靴は、絶対に乾燥しないでください。

※油の酸化熱による、自然発火や引火のおそれがあります。



### 電源は専用コンセントから取る

 定格15A以上のコンセントを単独で使用してください。

※他の器具と併用すると、分岐コンセント部が異常発熱して発火することがあります。

### お手入れの際は電源プラグを抜く

 お手入れの際は、必ず電源プラグをコンセントから抜いてください。また、ぬれた手で抜き差しをしないでください。

※感電やけがをすることがあります。



### 絶対に分解・修理・改造はしない

 修理技術者以外の人は、絶対に分解したり修理・改造は行なわないでください。

※発火したり、異常動作してけがをすることがあります。

### アースは確実に取り付ける

 アースの取り付けは、必ず電気工事店または販売店にご相談ください。

※故障や漏電のとき、感電するおそれがあります。

### 電源プラグを確認する

 電源プラグの刃および刃の取付面に、ほこりが付着している場合はよくふいでください。

※火災の原因になります。





### お子さまに注意する

 子供だけで使わせたり、幼児の手の届くところで使わないでください。

※やけど・感電・けがをすることがあります。

### 湿気の多い場所への設置はしない

 浴室など湿気の多い場所には据え付けしないでください。

 風雨にさらされる場所には据え付けしないでください。

※感電・火災・故障・変形のおそれがあります。

# 安全上のご注意

## ⚠ 注意

### 電源コードを確認する

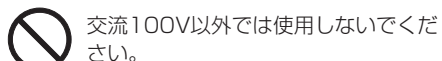

交流100V以外では使用しないでください。

※火災・感電の原因となります。



コードや電源プラグが傷んだり、コンセントの差し込みがゆるいときは、使用しないでください。

※感電・ショート・発火の原因になります。

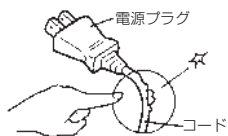

電源コードを傷つけたり、破損したり、加工したり、無理に曲げたり、引張ったり、ねじったり、たばねたりしないでください。また重い物をのせたり、はさみ込まないでください。

※電源コードが破損し、火災・感電の原因となります。

### 電源プラグを抜くとき



コードを持たずに必ず先端の電源プラグを持って引き抜いてください。

※感電やショートして発火することがあります。

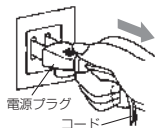

### 火気や引火物を近づけない



運転中はベンジン、シンナー、ガソリンなどの引火物および火のついたタバコ、ストーブなどを近づけないでください。

※火災の原因になります。

### 靴は十分に脱水する



しずくのたれるような靴を入れないでください。

※感電のおそれがあります。スニーカーウォッシャーの「脱水追加ボタン」を使用して脱水したスニーカーを乾燥させてください。

脱水が不十分ですと、乾燥時間が長くなります。

### 水をかけない



本体や庫内に水をかけたり、水洗いをしないでください。

※感電や漏電・ショートによる火災のおそれがあります。

### やけどに注意する



運転が終わってから靴を取り出してください。乾燥中は、庫内、靴、ドアの内側が高温になっています。

※やけどをするおそれがあります。

## ⚠ 注意

### ご使用にならないときは



長期間ご使用にならないときは、必ず電源プラグをコンセントから抜いてください。

※絶縁劣化による感電や漏電火災の原因になります。

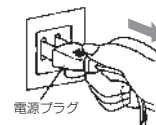

### 異常のあるときは



動かなくなったり、異常がある場合は、事故防止のため、すぐに電源プラグを抜いて、お買い求めの販売店に必ず点検・修理をご依頼ください。

※感電や漏電・ショートなどによる火災のおそれがあります。

### 靴を確認する



靴に付着した金属粉、金属片を取り除いてください。

※火災や感電のおそれがあります。

### 据え付けは確実にする



付属のスタンドは、後側へ倒れるのを防止するために、必ず後側に壁のあることを確認し、乾燥機本体はスタンドにネジで固定してください。

据え付けた乾燥機にはぶらさがらないでください。

※本体の落下によりけがをするおそれがあります。

## 知っておいていただきたいこと

### ■使用硬貨について

- 変形した硬貨、めれた硬貨、洗剤のついた硬貨は投入しないでください。硬貨づまりの原因になります。
- 100円硬貨以外の硬貨は投入されても運転しません。また硬貨は、返金されませんのでご注意ください。

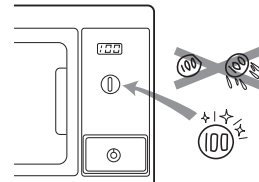

### ■ドアの開閉について

- 運転中はドアを必ず閉めてください。インジケータの「残り時間」が点滅しているときは、ドアが開いています。
- 硬貨投入後ドアを開いたまま放置しますと、運転せずにタイマーが動き時間が経過するため、硬貨がむだになります。ただし、ドアを開けて3分間はタイマーが動きません。

### ■乾燥してはいけない靴

- 皮靴の乾燥はしないでください。



※変色や縮み、形くずれするおそれがあります。

## 各部のなまえ

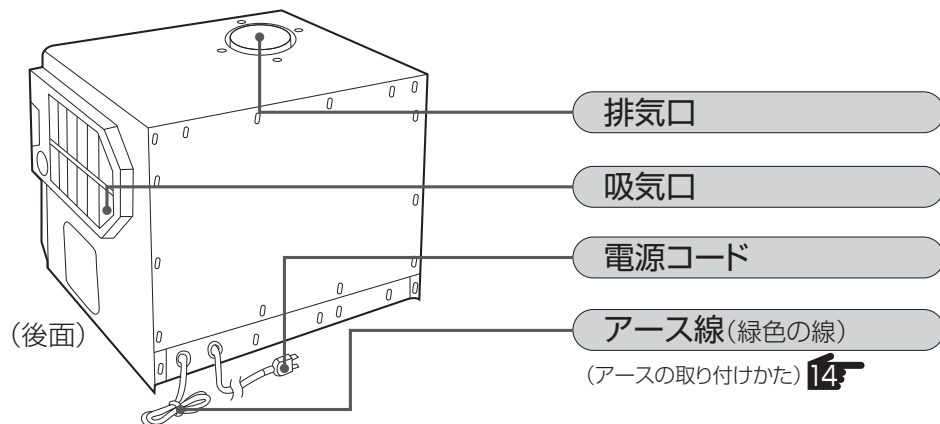
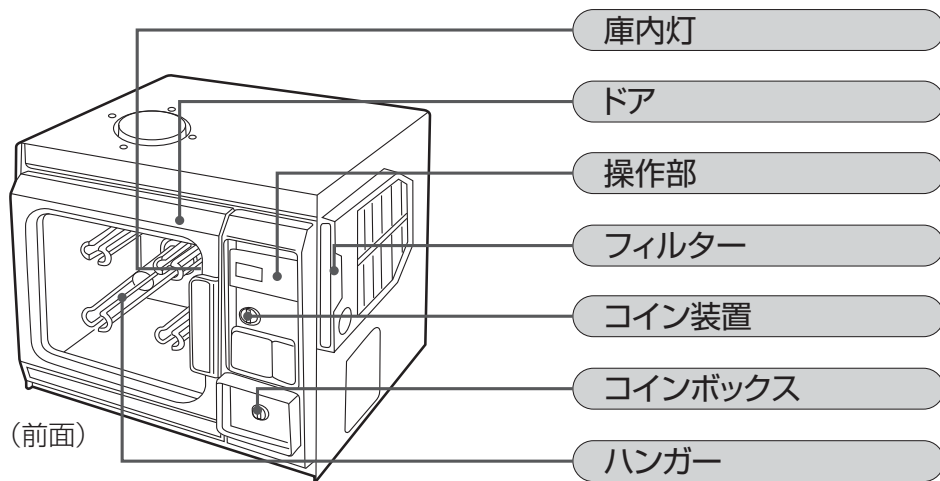

### 付属品 (お確かめください)

排気方向を前後左右に変えられます。 	乾燥時間切換用 10分/100円 15分/100円 30分/100円	排気案内板 取り付け用 	スタンド取り付け用 タッピングネジ 太さ 4 mm 長さ 10 mm	スタンド取り付け用 タッピングネジA 太さ 5 mm 長さ 14 mm	スタンド取り付け用 ネジ B 太さ 6 mm 長さ 14 mm
排気案内板(1個)	鍵(2個)	プレート(1枚)	スタンド(2枚)	2個	6個

## 操作部のなまえと使いかた



インジケータ  
「硬貨投入金額」及び  
「残り時間」の表示

- 使用料金を投入してから5秒後に「残り時間」を表示します。



乾燥時間表示プレート

100円硬貨投入口

鍵 (コインボックス)

「硬貨の回収のしかた」

## 仕様

電 源	100V・50Hz-60Hz共通			乾燥方式	低温風ノズル方式
	50Hz	60Hz	室温	発熱体	半導体ヒーター
消費電力	1,150W	1,250W	30℃	タイムスイッチ	電子制御式
	1,230W	1,310W	20℃	安全装置	●ドアスイッチ
外形寸法	(幅) 540mm × (奥行) 420mm × (高さ) 448mm (高さ) 475 (排気案内板含む)				●半導体ヒーターによる自己温度制御
標準乾燥容量	大人(20cm以上)2足又は子供(19.5cm以下)4足			●モーター用温度ヒューズ	
製品質量	21kg			●温度センサーによる温度制御	

※製品改良のため予告なく変更することがあります。

## 別売部品

ダクトセット(φ100、長さ1.5m)  
部品コード 305 S 1214 00100

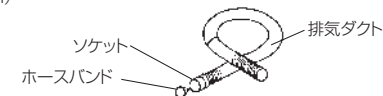

# 乾燥のしかた

## 1 ご使用前に

- 窓を開けるか換気扇を回して換気を十分にしてください。
- 電源プラグをコンセントに根元まで確実に差し込みます。

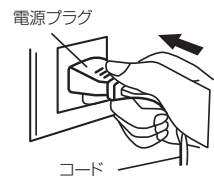

※コード・電源プラグが傷んでいないか点検してから、ご使用ください。

## 2 スニーカーをハンガーにセットする

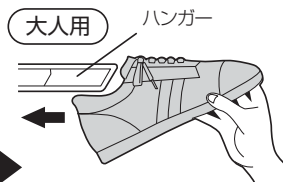

- 1個のハンガーに片方ずつ差し込んでください。

(差し込みにくいときは、ひもをゆるめてください)

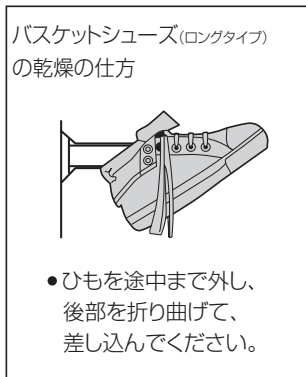

- ひもを途中まで外し、後部を折り曲げて、差し込んでください。

## 3 ドアを閉める

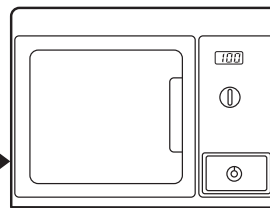

### ご注意

硬貨投入後ドアを開いたままにした場合、3分経過後タイマーが働き「残り時間」が減少していきます。

## 4 硬貨を投入する



5秒後

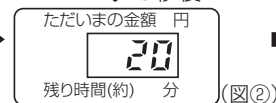

- 投入金額が表示されます。(図①)
- 硬貨を投入してから5秒後に「残り時間」を表示します。(図②)
- 運転中はインジケータが「残り時間」を表示します。
- 硬貨の連続投入および途中での追加投入もできます。運転開始1分後は「残り時間」を積算表示します。

## 5 運転終了

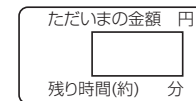

(図③)

- 硬貨投入分の運転時間が終了しますと、インジケータの表示が消えます。(図③)
- 乾燥している事を確認してスニーカーを取り出してください。
- ※乾燥が不十分な場合は硬貨を追加して再び運転してください。
- ※電源プラグを持ってコンセントから抜きます。
- ※コードを引張って抜くと、断線など故障の原因になります。

# モニタースイッチのご利用について

下図のように、フレーム右側面の下部にモニタースイッチが設けてあり、試運転を途中でやめたい時にご利用できます。

### 使いかた

ドライバーやボールペン等の先でモニタースイッチを押すと「残り時間」の表示部(インジケータ)の数字が消え、運転を終了します。

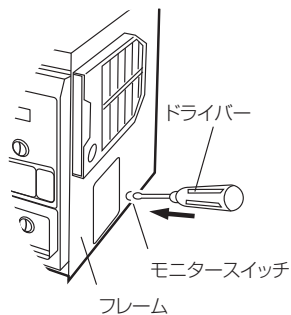

SW操作回数	デジタル表示部	確認内容	説明
1回押	00	運転の取り消し	5秒間のみ、表示する。
2回押		待機状態	
3回押	-0-	切換えスイッチ設定確認モード	左から順に切換えスイッチ1, 2, 3に対し、スイッチONの場合は'o'を、OFFの場合は'-'の表示をする。
4回押	00	投入硬貨枚数表示モード(3回に分けて表示する)	投入枚数が259枚であった場合の例です。先頭の7SEGLDが表示している桁を意味する。上桁を表示する。
5回押	-02		中桁を表示する。
6回押	-59		下桁を表示する。
7回押	00		通常運転時間が、133時間54分の場合の例である。先頭の7SEGLDが表示している桁を意味する。時間上桁を表示する。
8回押	01	総運転時間表示モード(4回に分けて表示する)	時間中桁を表示する。
9回押	33		時間下桁を表示する。
10回押	154		分桁を表示する。
11回押		待機状態	

### ご注意

- 通常の運転中にモニタースイッチを押すと、モニター動作が優先しますので、試運転時の取り消し以外は押さないでください。
- モニター動作中に硬貨を投入しますと、硬貨の受けを優先します。
- 投入硬貨枚数及び、総運転時間をクリアしたい場合は、モニタースイッチを長押ししてください。(約5秒間) デジタル表示部にCL表示になりますので、モニタースイッチを離してください。

# 乾燥時間の目安

シューズ	素材	目安
ジョギングシューズ	化 織	約20分
バスケットシューズ	木 綿	約40分
テニスシューズ	木 綿	約40分
子供シューズ	化 織	約15分

- この表は室温20度で、スニーカーウォッシャーの「脱水追加ボタン」を使用したときの目安です。
- 室温がさがると乾燥時間は長くなります。



# 乾燥時間変更手順

変更される場合には、お買い上げ販売店または当社 **総合相談窓口** (別紙ご参照)へご相談ください。

このドライヤーは切換えスイッチの組み合わせにより使用料金100円に対し次の乾燥時間が設定できます。

- 10分 • 15分 • 20分 • 30分
- 工場出荷時は20分/100円用に設定してあります。

- 1 まず電源プラグをコンセントから抜いてください。
- 2 乾燥機右側面の特殊ネジ2本をはずし、フレームカバーをはずします。
  - 特殊ネジをはずす工具は販売店でお買い求めください。
- 3 コントロールボックス内の切換えスイッチで使用料金の変更を行ないます。
  - ※ボールペンの先等、先の細いもので切換えてください。

乾燥時間	切換えスイッチのボタン位置
10分/100円	
15分/100円	
20分/100円	
30分/100円	

- 切換えスイッチのボタン番号3は乾燥温度切換えスイッチです。触れないでください。

- 4 「乾燥時間表示プレート」を貼り替えます。
  - 乾燥時間表示プレートは10分/100円、15分/100円、30分/100円用が付属品になっています。
- 5 フレームカバーを取り付けます。
- 6 100円硬貨を投入して乾燥時間設定の確認をします。下図は30分/100円に切換えた時の状態です。



- 7 試運転をして終了です。

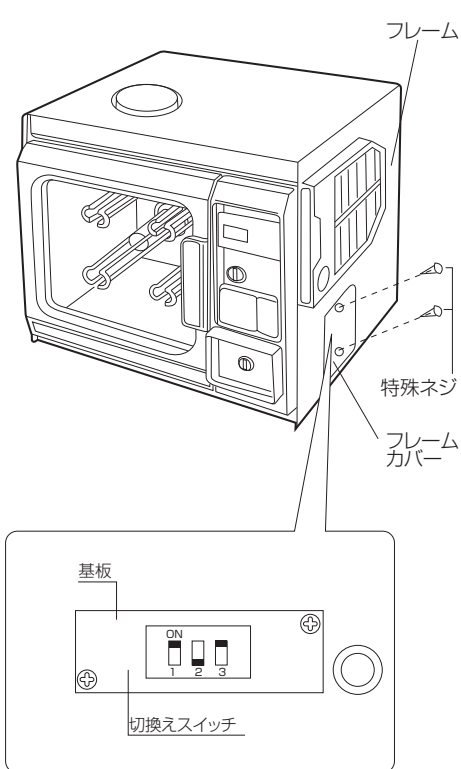

- 切換えスイッチの各ボタンは上または下に確実に切換えてください。不十分ですと誤動作を起す恐れがあります。

# 本体のお手入れ

お手入れの前に電源プラグをコンセントから必ず抜いてください。

- 水またはぬるま湯を湿らせた柔らかい布で拭いてください。
- 汚れのひどい部分は台所用中性洗剤を含ませた布で拭いてください。

## ご注意

- ベンジン、シンナー、クレンザーなどは使わないでください。
- ※変色や傷の原因になります。



# フィルターのお手入れ

フィルターの掃除は、次に説明する方法、指定する間隔で正しく行ってください。

## フィルターの掃除(フィルターが目詰まりすると乾燥時間が長くなります。)

1か月に1回程度掃除してください。

- 1 本体の右側面のフィルターのネジ1本をはずし、手前にひっぱるとはずれます。
- 2 やわらかいブラシあるいは掃除機でフィルターを破らないように掃除します。フィルターにゴミやホコリが付着して取れない場合は、台所用中性洗剤をつけてスポンジで水洗いしてください。
  - ※水洗い後は必ず乾燥させてください。乾燥後、網が透けて見えれば洗えています。

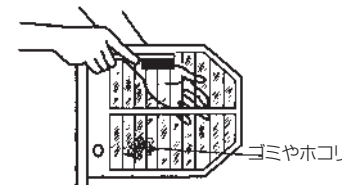
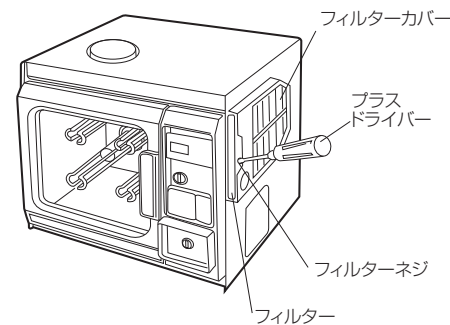

- 3 フィルターカバーにフィルターをもとどおり取り付けて、ネジで本体にしっかりと固定してください。

## ご注意

- フィルターは必ず取り付けてください。取り付けずに運転すると、ゴミやホコリが機内に入り故障の原因になります。
- フィルターが破損した場合は、新しいものをお買い求めください。(お買い上げの販売店、または当社 **総合相談窓口** (別紙ご参照)にお問い合わせください。)

# 故障かな？と思ったときは

## ⚠ 警告



修理技術者以外の人は、絶対に分解したり修理・改造は行わない。

●ご使用中に万一異常がありましたらまず次のことをお確かめください。

症状	調べるところ
「硬貨投入金額」表示部が点灯しない	<ul style="list-style-type: none"> <li>● 屋内の電源ヒューズ、ブレーカーが切れていませんか。</li> <li>● 電源プラグが専用コンセントにしっかり差し込まれていますか。</li> <li>● 停電していませんか。</li> <li>● 指定の硬貨を投入しましたか。</li> </ul>
「硬貨投入金額」表示部が点滅している	<ul style="list-style-type: none"> <li>● ドアが開いていませんか。</li> </ul>
「残り時間」表示部が点滅している	<ul style="list-style-type: none"> <li>● ドアが開いていませんか。</li> </ul>
乾きが悪い	<ul style="list-style-type: none"> <li>● 脱水を十分にしていますか。</li> <li>● フィルターを掃除していますか。 </li> </ul>

マイコンが機体の異常を検知すると異常表示して運転を停止します。

### ■コインスイッチ異常

- コインボックスに硬貨が入りすぎてコインスイッチから落下しない場合、インジケータの表示 が点滅し運転しません。この時はコインボックスの硬貨を回収してください。運転が再開できます。

### ■温度検知部の異常

- 温度検知部に異常が生じた場合、インジケータの表示 が点滅し運転しません。この時は温度検知部（サーミスタ）の交換を修理依頼してください。

途中で停電やブレーカーが切れた時

- 運転が停止します。通電すれば再開します。

※上記のような症状が再発するときは、電源プラグをコンセントから抜き、お買い上げの販売店にご相談ください。

# 据え付け

この据え付け方どおりに設置・取り付けをしないと事故・損害を生じても当社は一切責任を負えません。

## ●据え付け場所

### ⚠ 警告



浴室など湿気が多い場所には据え付けない。



風雨にさらされる場所には据え付けない。  
※感電・火災・故障・変形のおそれがあります。

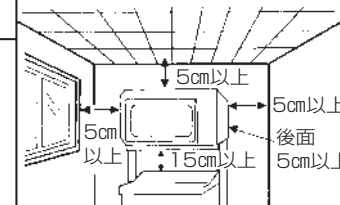

(消防法 基準適合)

- 水平で丈夫な床に設置してください。
- 前面を開放し、壁面から右図寸法以上は離して設置してください。

### ご注意

- 使用中は窓を開けるか換気扇を回して、室内の換気を行ってください。別売部品の排気ダクトを接続して屋外へ排気することをおすすめします。

## ●設置のしかた

### ⚠ 注意



付属のスタンドは、後側へ倒れるのを防止するために、必ず後側に壁のあることを確認し、乾燥機本体はスタンドにネジで固定してください。据え付けた乾燥機にはぶらさがらないでください。※本体の落下によりけがをするおそれがあります。

### 付属のスタンドで据え付ける場合

- 別紙の据付説明書をご覧になり、正しく組み立ててください。

# 据え付け

## ●排気案内板の取り付けかた

- 必ず付属の排気案内板を付属品のネジ2本でフレーム上部の排気口にに取り付けてください。排気案内板の中心の穴とフレームの4ヶの穴のうち2ヶの穴を利用して、前後、左右方向に排気を変えることができます。

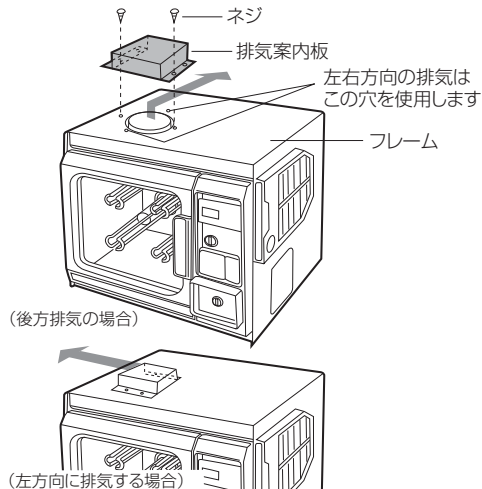

### 排気ダクトの接続方法

- 別売り部品の排気ダクトを使用して排気を室外に出すことができます。排気ダクトの接続については販売店とご相談の上、接続してください。排気ダクトの長さは5m以内、折り曲げ部は2ヶ所以内、直径は10cm以上にしてください。排気ダクトが長すぎたり途中より直径が細い場合は乾燥時間が長くなります。

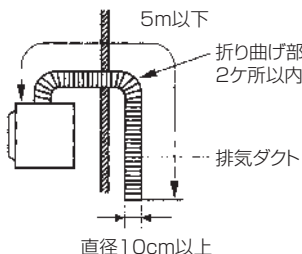

## ●電源（コンセント）について

### ⚠ 警告



電源は定格15A以上のコンセントを単独で使用する。テーブルタップによるタコ足配線は絶対にしてはならない。

※他の器具と併用すると、分岐コンセント部が異常発熱して発火することがあります。

ご不明の場合はお買い上げの販売店、または電気工事店にご相談のうえ、必要により電気工事を行ってください。

### ⚠ 注意



交流100V以外では使用しない。  
※火災・感電の原因となります。



長期間で使用にならないときは、必ず電源プラグをコンセントから抜く。  
※絶縁劣化による感電や漏電火災の原因になります。



コードや電源プラグが傷んだり、コンセントの差し込みがゆるいときは、使用しない。  
※感電・ショート・発火の原因になります。

## ●硬貨の回収のしかた

- 1 錠（錠穴）に付属の鍵を差しこんで、押しながら時計方向へ180度回し錠ははずします。
- 2 鍵を持ってコインボックスを手前に引き出します。
- 3 回収後コインボックスを元へもどし、鍵を反時計方向に180度回して施錠します。

### ご注意

- コインボックス収納部から手を入れてコイン装置に触れないでください。故障の原因になります。
- 硬貨の収納枚数は約200枚です。早めに回収してください。

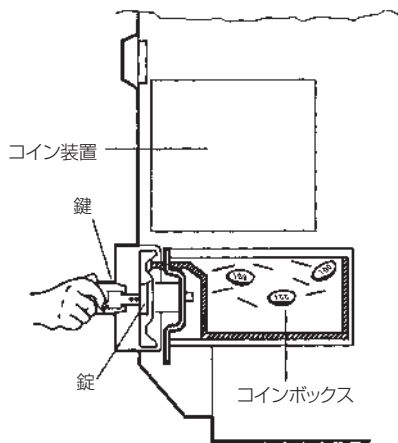

## ●アースの取り付けかた

### ⚠ 警告



万一の感電防止のため、アース線を実際に取り付ける。また、アースのほか漏電ブレーカーの取り付けをおすすめします。（詳しくはお買い上げの販売店、または電気工事店にご相談ください。）

※アースの付けはずしは、必ず電源プラグをコンセントから抜いて行なってください。  
※設置場所の変更やご転居の際には、再度アースの取り付けを必ず行なってください。

#### コンセント部にアース端子がある場合

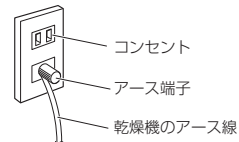

- アース線の先端に確実にアース端子を取り付けてください。

#### コンセント部にアース端子がない場合

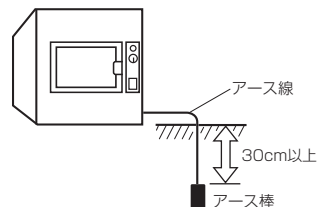

法令により電気工事士によるD種接地工事が必要です。

お買い上げの販売店、または当社 **総合相談窓口**（別紙ご参照）にご相談ください。

### お願い

ガス管、電話線や避雷針、水道管には接続しないでください。（法令などで禁止されています。）



# 保証とアフターサービス (必ずお読みください)

## ■保証書 (本体後面に貼付しています)

保証書は必ず「販売店名・お買い上げ日」等の記入をご確認のうえ、販売店から受け取っていただき、内容をよくお読みになって、大切に保管してください。

保証期間—お買い上げ日より6カ月間です。

## ■修理を依頼されるとき

11ページに従って調べていただき、それでも故障と思われるときは必ず電源プラグをコンセントから抜き、お買い上げの販売店に修理をご依頼ください。

ご連絡していただきたい内容

- ご住所・ご氏名・電話番号
- 製品名・品番・お買い上げ日
- 故障または異常の内容をできるだけ詳しく
- 訪問ご希望日

### ●保証期間中は

保証書の記載内容により販売店が修理いたします。詳しくは保証書をご覧ください。

### ●保証期間が過ぎているときは

修理により機能が維持できる場合は、お客さまのご要望により有料修理いたします。

## ■補修用性能部品の保有期間

乾燥機の補修用性能部品の保有期間は、製造打ち切り後6年です。

補修用性能部品とは、その製品の機能を維持するために必要な部品です。

## ■アフターサービスについてご不明の場合

お買い上げの販売店、または当社 **総合相談窓口** (別紙ご参照)にお問い合わせください。

## ■転居されるとき

- この製品は50Hz-60Hz共用ですので、電源周波数の異なる地域へ転居されても、そのままお使いいただけます。

販売店にご相談のうえ、アース線は必ず取り付けてください。

## ■外国での保証は

この商品を使用できるのは、日本国内のみで、国外では使用できません。

また、アフターサービスもできません。

This appliance is designed for domestic use in Japan only and can not be used in any other countries.

No servicing is available outside of Japan.

## 愛情点検 長年ご使用の乾燥機の点検を！



こんな症状はありませんか

- 電源コード・プラグが異常に熱い。
- こげくさい臭いや運転中に異常な音や振動がする。
- 本体にさわるとビリビリ電気を感じる。
- 据え付けが傾いたりグラグラしている。
- その他の異常や故障がある。

ご使用中止

このような症状のときは、故障や事故の防止のため、コンセントから電源プラグを抜き、必ず販売店に点検をご相談ください。

アクア 株式会社

品番	MCD-D6C
お買い上げ日	年 月 日
お買い上げ店名	電話( ) -